



05.Vネックセーター

●使用糸

1335-03/Rocky Merino (ロッキーメリノ) 合太/165g
 1335-06/Rocky Merino (ロッキーメリノ) 合太/160g
 1335-07/Rocky Merino (ロッキーメリノ) 合太/205g

●使用針・用具

かぎ針6/0号

●出来上がり寸法

胸囲100cm ゆき丈72cm 着丈55cm

●ゲージ(10cm平方)

模様編み縞 22目×13段

●編み方

身頃・袖・・・鎖の作り目を作り、模様編み縞を編みます。※1段めは裏になります。
 まとめ・・・肩を巻きかかります。衿ぐりから目を拾い、縁編みを輪に編みます。袖を身頃に鎖とじてつけます。脇・袖下を鎖とじします。袖・身頃の作り目から目を拾い、袖口と裾を縁編みで輪に編みます。

★ゲージは編み手により異なりますので、ゲージが合わない場合は針の号数を替えるなどして調整しながら編んでください。

●後身頃

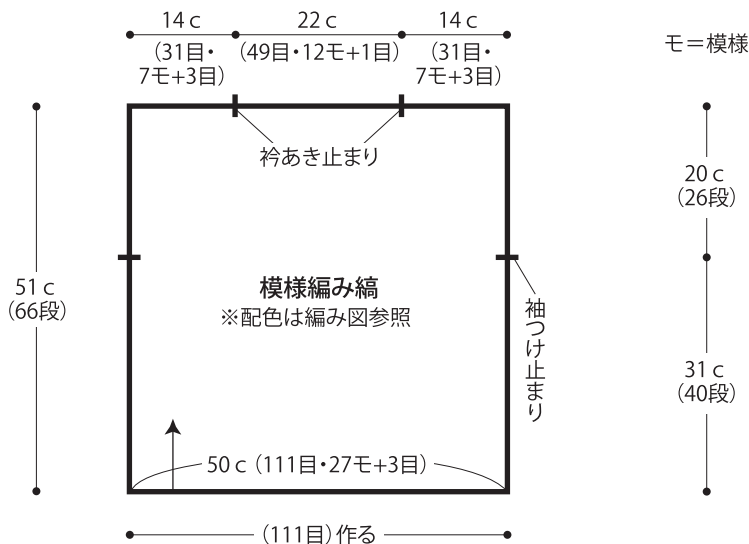

●前身頃

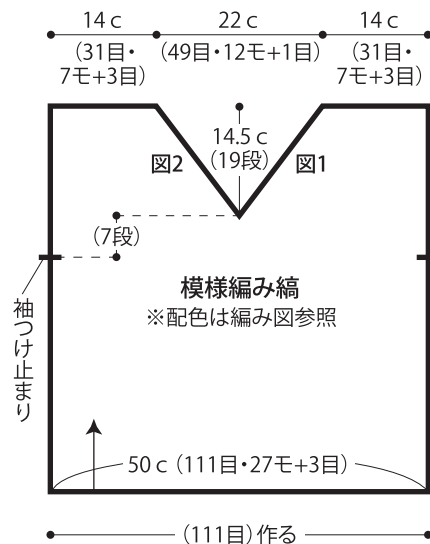

●袖

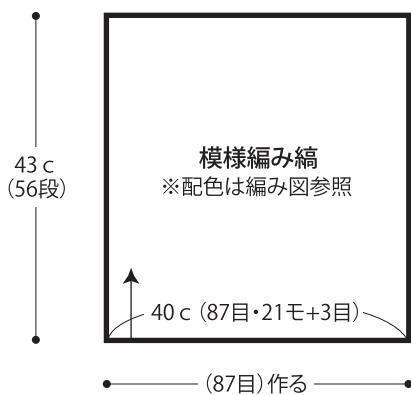

●まとめ 縁編み col.07

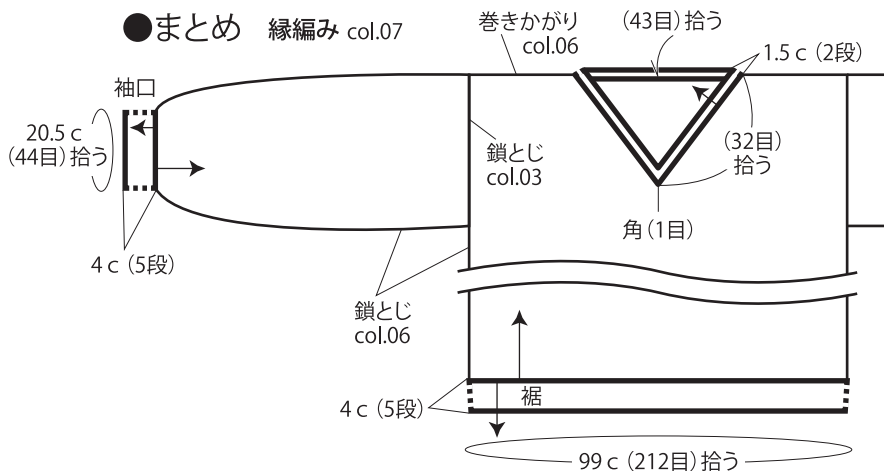

●模様編み縞

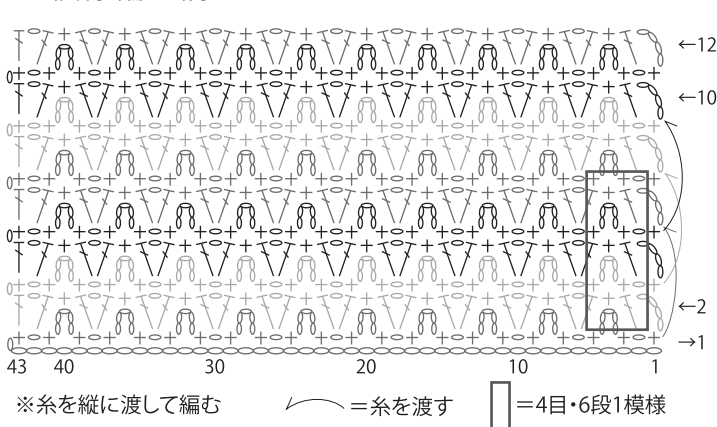

●縁編み

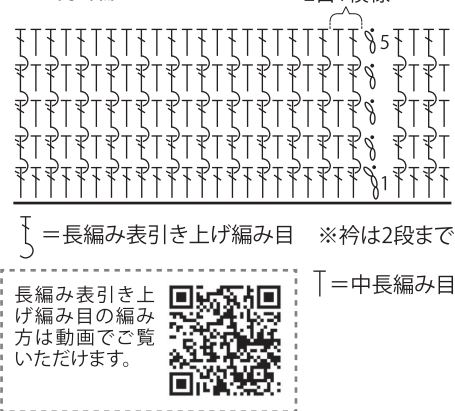

長編み表引き上げ編み目の編み方は動画でご覧いただけます。



T = 中長編み目

●後身頃・裾編み図

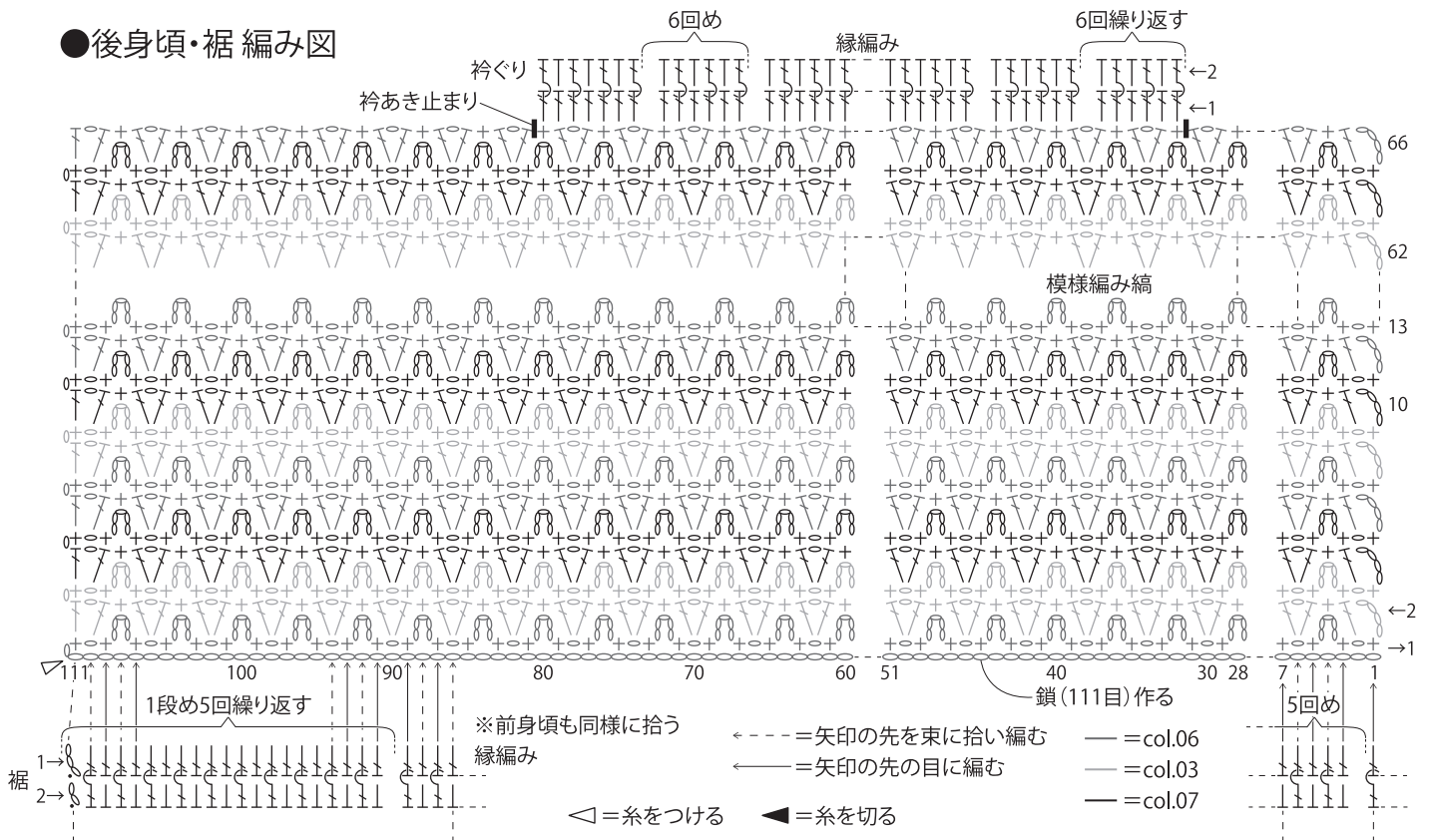

●前身頃襟ぐり編み図

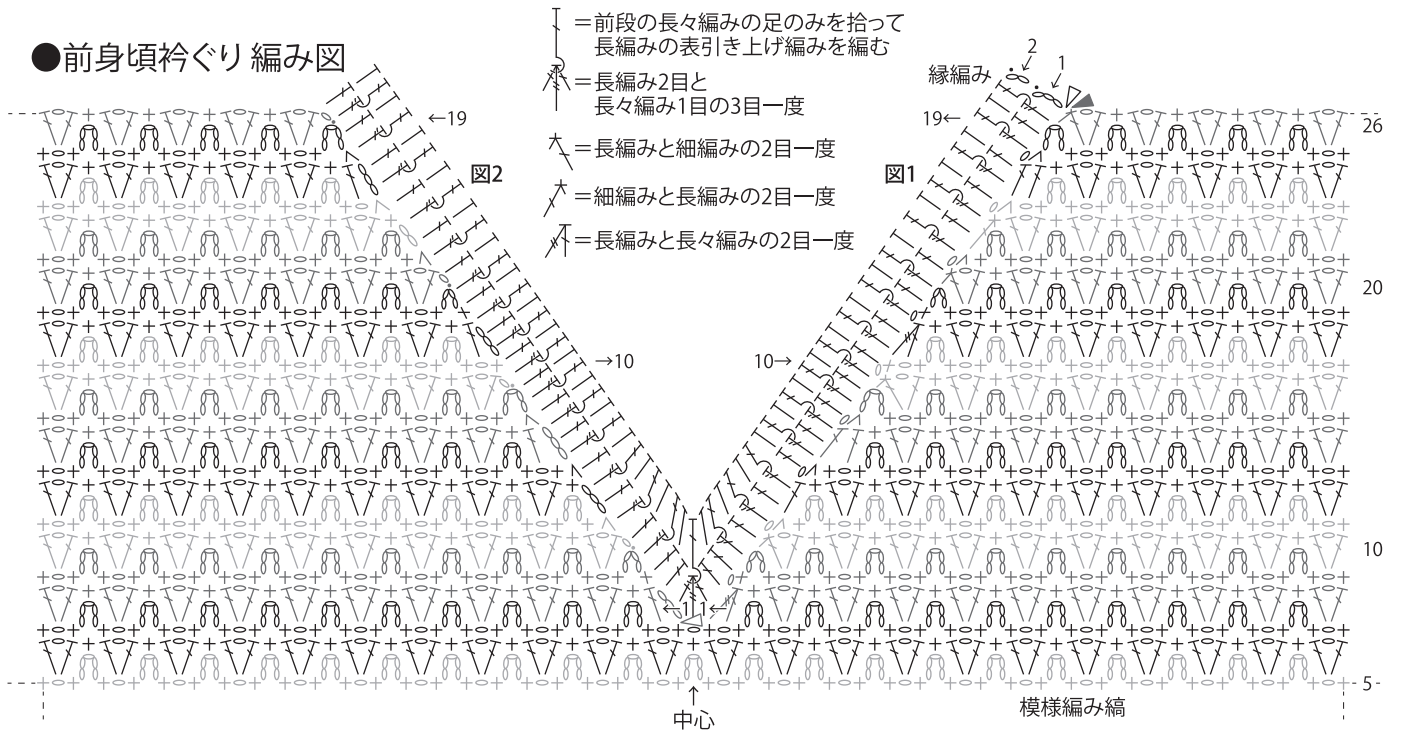

●袖編み図

