

プルオーバー



- 使用糸
1334-10/Sabrina(サブリナ)/350g
- 使用針・用具
かぎ針2/0号
- 出来上がり寸法
胸囲106cm 着丈57.5cm
- ゲージ(10cm平方)
中長編みのうね編み 30目×15段
模様編み 27目×12段

●編み方

※鎖(10目)を2本準備しておきます。
身頃・・・鎖の作り目を作り、裾を中長編みのうね編みで編みます。裾の段から目を拾い、模様編み、袖ぐりは増し目をして中長編みのうね編みで編みます。反対側の袖ぐりは準備しておいた鎖を拾い編みます。
まとめ・・・肩を巻きかがります。衿ぐりから目を拾い、縁編みを輪に編みます。脇を鎖とし、袖下、裾を巻きかがります。

★ゲージは編み手により異なりますので、ゲージが合わない場合は針の号数を替えるなどして調整しながら編んでください。

●後身頃

●前身頃

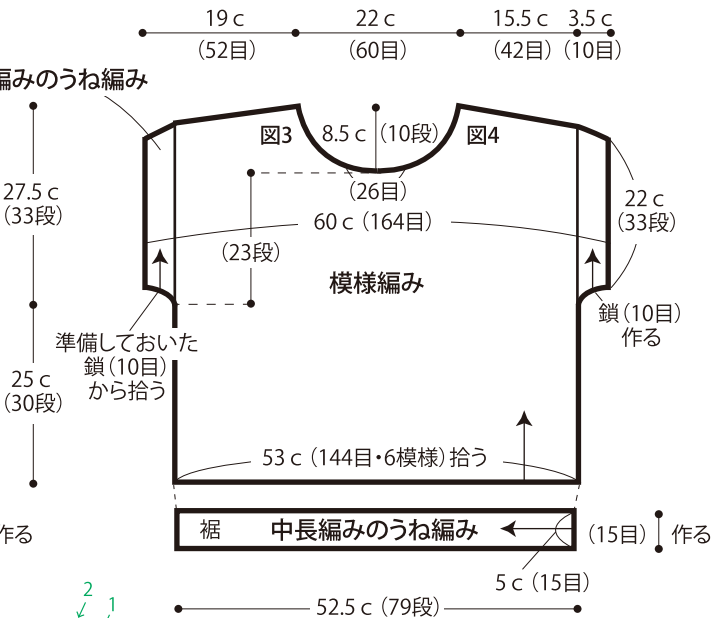
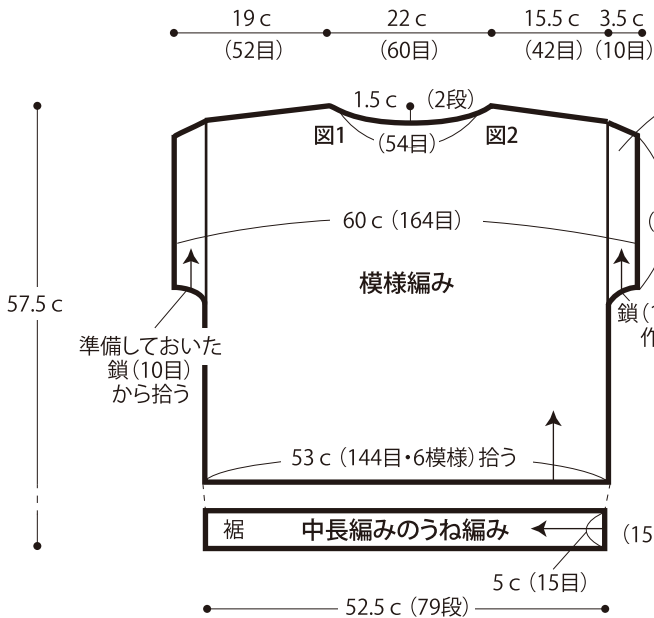

●後衿ぐり

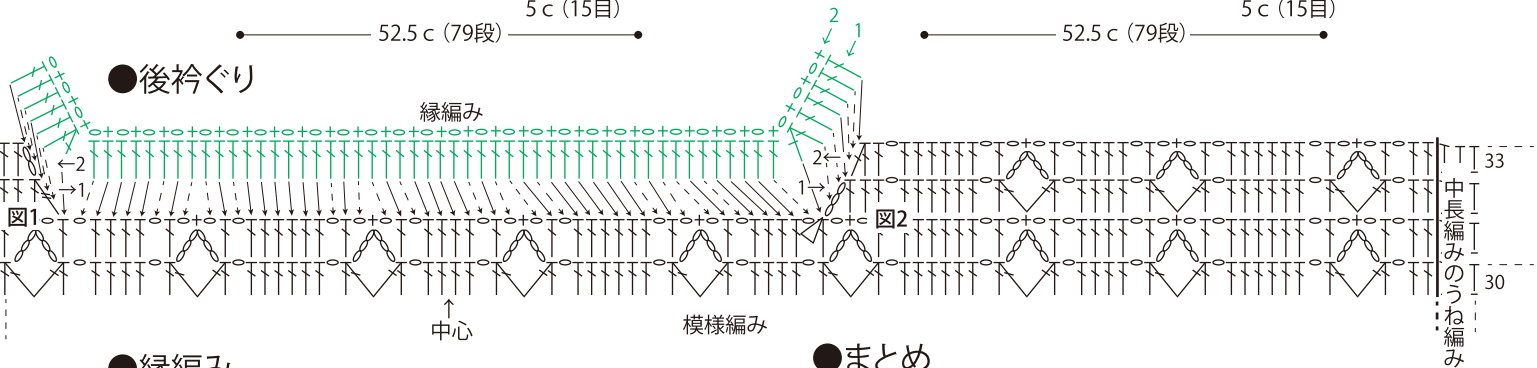

●縁編み

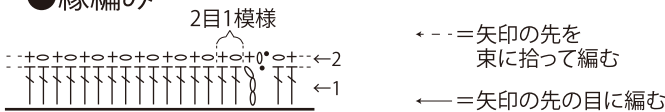

●まとめ

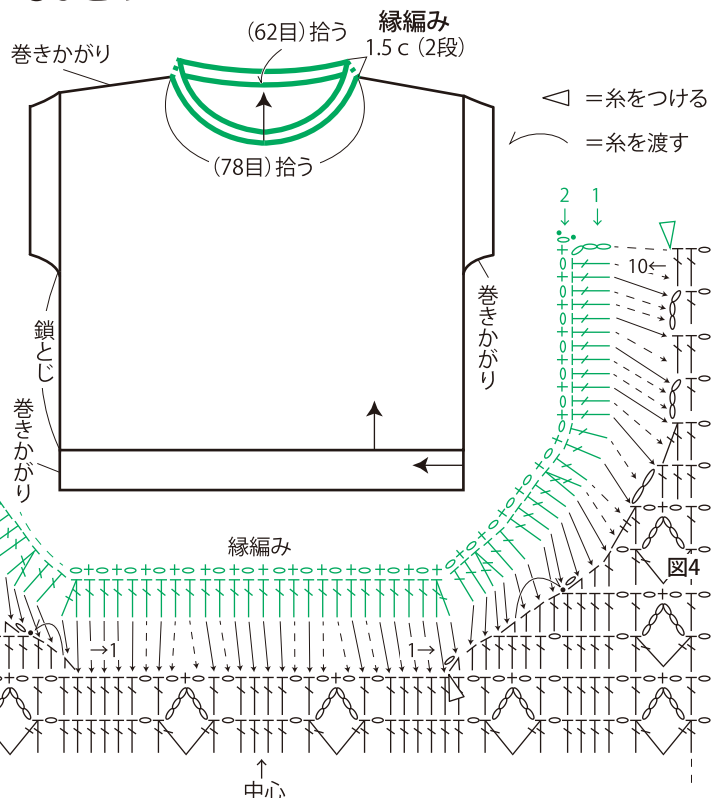

●前衿ぐり

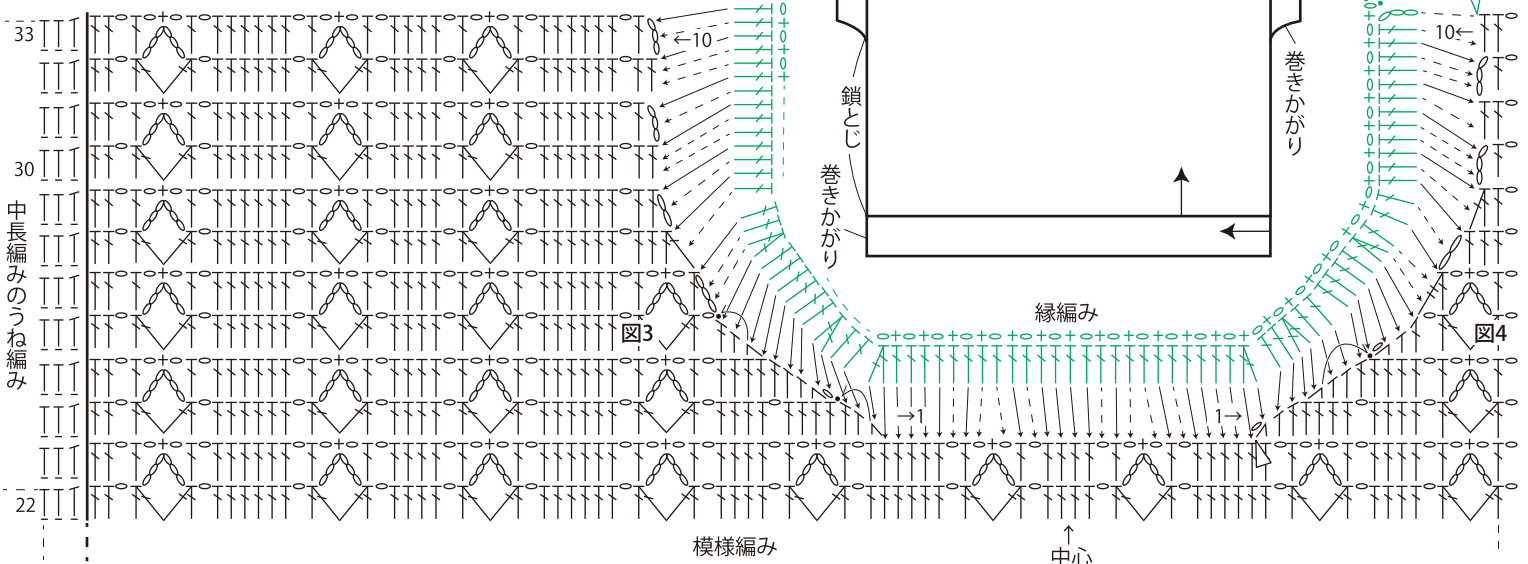

● 裾・身頃・袖ぐり

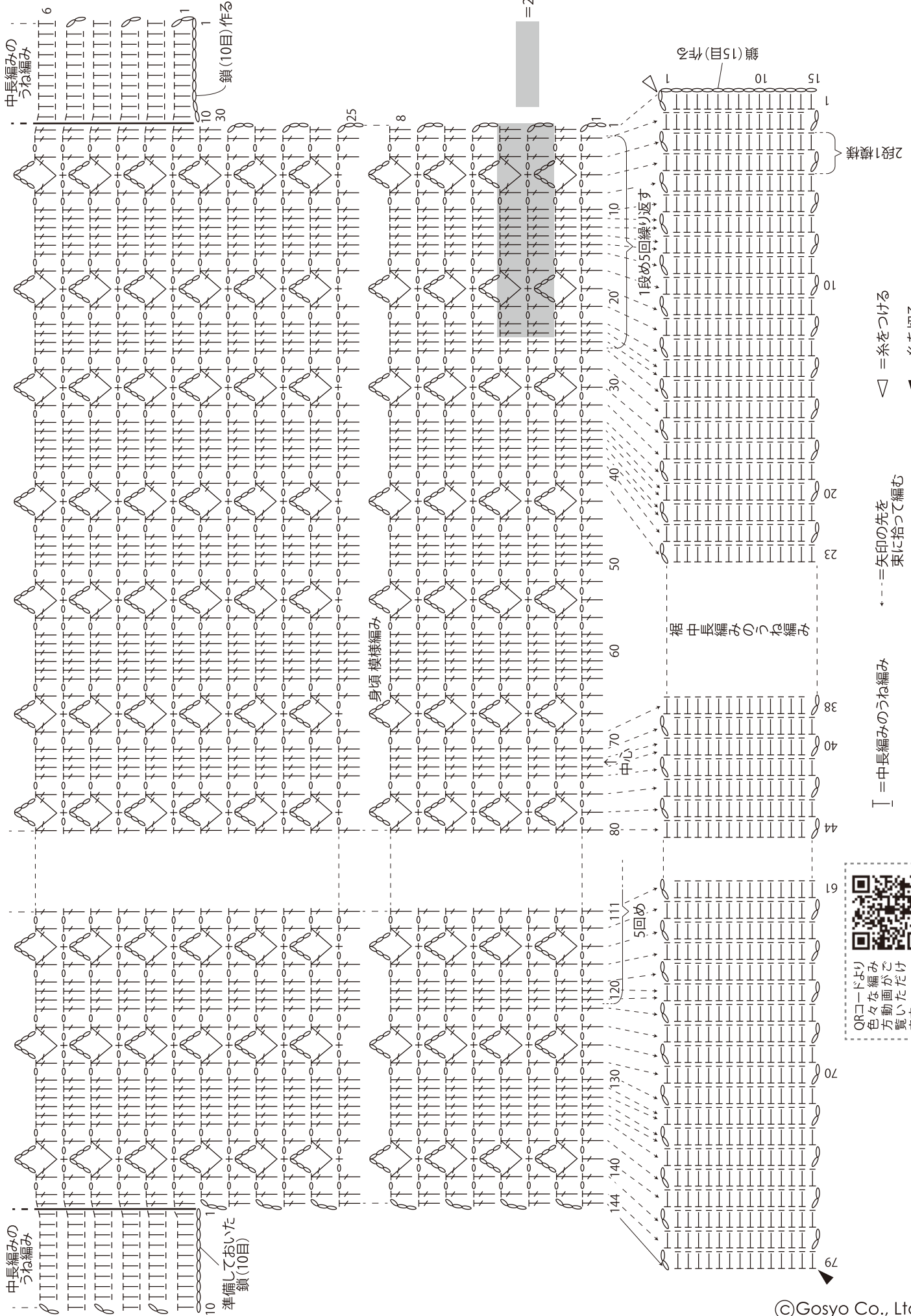

＝24目・2段1模様

QRコードより
色々な編み
方動画がご
覧いただけます。

こしよう産業 YouTube チャンネル