



# 20.ヤーンホルダーと小物入れ

28 ページの作品

- 用意する毛糸  
【ヤーンホルダー】1243-03/brume(ブリュム)/235g  
1243-09/brume(ブリュム)/35g  
【小物入れ】1243-05/brume(ブリュム)/65g  
1243-09/brume(ブリュム)/15g
- 使用針・用具  
カギ針10/0号、ファスナー50cm 20cm各1本  
ボタンA-OP125-23-46 2袋(4個)
- 出来上り寸法  
【ヤーンホルダー】周囲65.5cm 高さ17cm  
【小物入れ】周囲42cm 高さ7cm
- ゲージ(10cm平方)  
中長編み 11目×9段  
細編み 11.5目×12段

- 編み方ポイント  
※すべて同色の2本どりで編みます。  
【ヤーンホルダー】パーツ(下)・・・わの作り目を作り、中長編みを輪に編み、続けて縁編みを輪に編みます。  
パーツ(上)・・・鎖(8目)の輪の作り目を作り、糸出し口を作りながらパーツ(下)と同様に編みます。  
カギ針入れ・・・鎖の作り目を作り、模様編みで編みます。作り目より目を拾い反対側も同様に編みます。続けて周囲に縁編みを(ループを編みながら)輪に編みます。  
【小物入れ】パーツ・・・わの作り目を作り、細編みを輪に編み、続けてバック細編みを輪に編みます。同じものを2枚編みます。  
まとめ・・・ヤーンホルダー(下)にボタンを付けます。ヤーンホルダーと小物入れの指定位置を巻きかがり、ファスナーを付けます。カギ針入れは裏が上になる様にパーツ(下)に付けます。

## ●【ヤーンホルダー】パーツ(上・下) 各1枚 (カギ針10/0号)

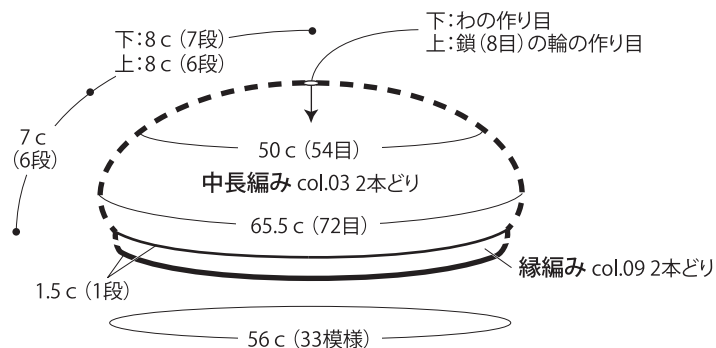

## ●【小物入れ】パーツ 2枚 (カギ針10/0号)

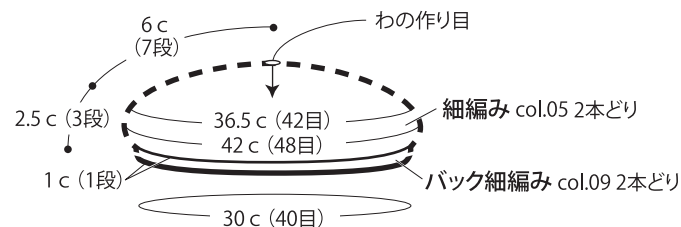

## ●【ヤーンホルダー】カギ針入れ (カギ針10/0号) col.03 2本どり

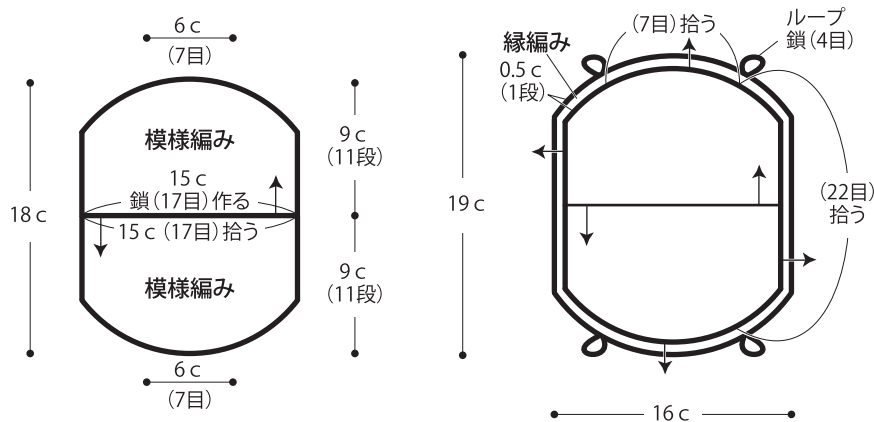

## ●【ヤーンホルダー】カギ針入れ

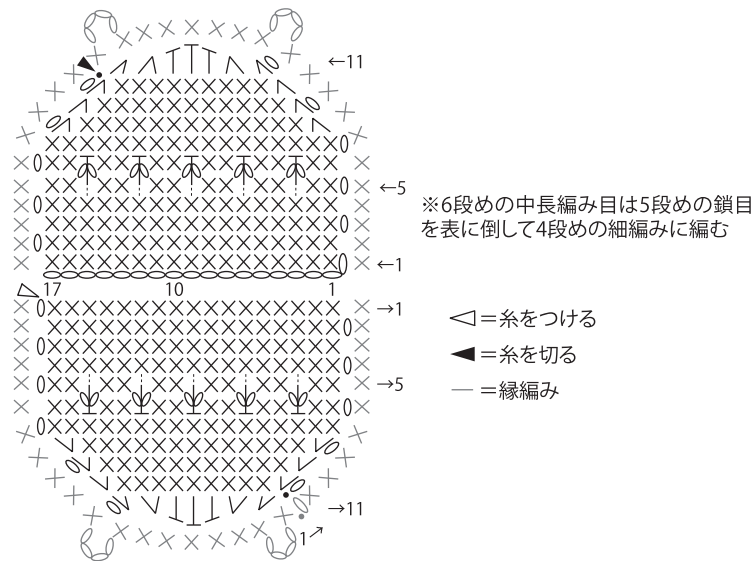

# ●【ヤーンホルダー】パーツ(下)

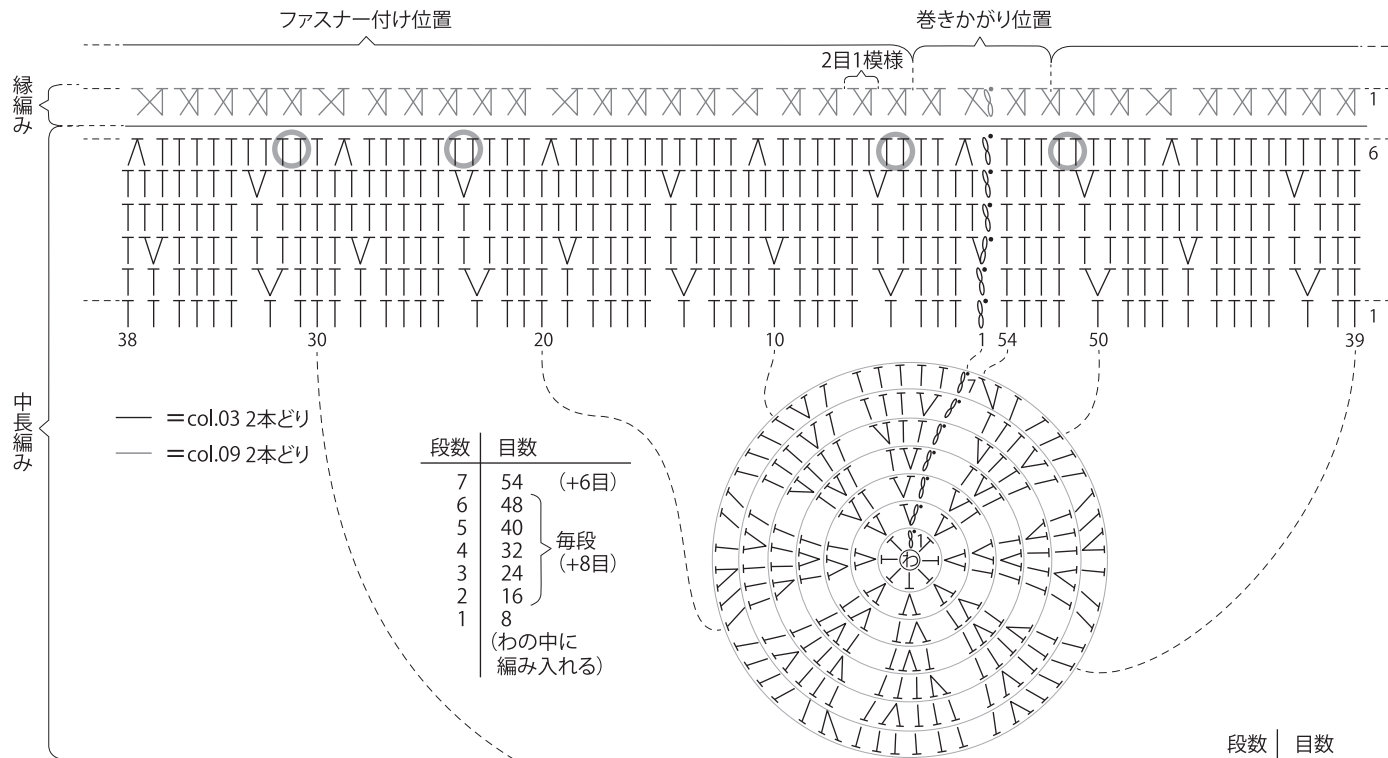

○ = ボタン付け位置

段数	目数
6	66 (-6目)
5	72 (+6目)
4	66 増減なし
3	66 毎段
2	60 (+6目)
1	54

# ●【ヤーンホルダー】パーツ(上)

※他はパーツ(下)と同様 ● = 糸出し口

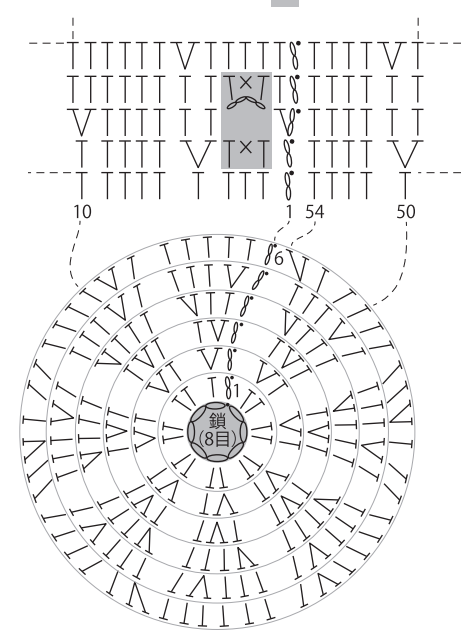

段数	目数
6	54 (+6目)
5	48
4	40 毎段
3	32 (+8目)
2	24
1	16

(鎖(8目)の輪の中に編み入れる)

# ●【小物入れ】パーツ 2枚

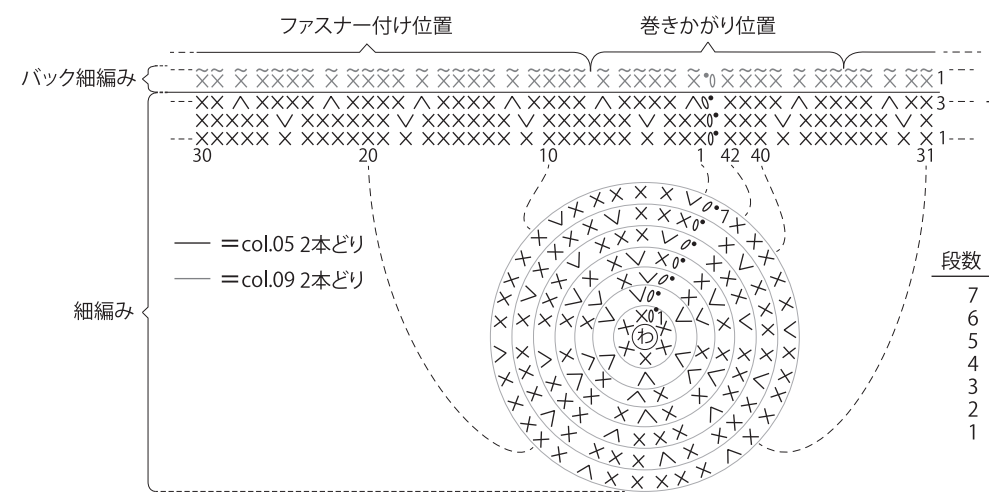

段数	目数
3	40 (-8目)
2	48 (+6目)
1	42

段数	目数
7	42
6	36
5	30 毎段
4	24 (+6目)
3	18
2	12
1	6

(わの中に編み入れる)

× = バック細編み目

バック細編み目の編み方は動画でご覧いただけます。



●まとめ

【ヤーンホルダー】 ※指定位置は編み図参照

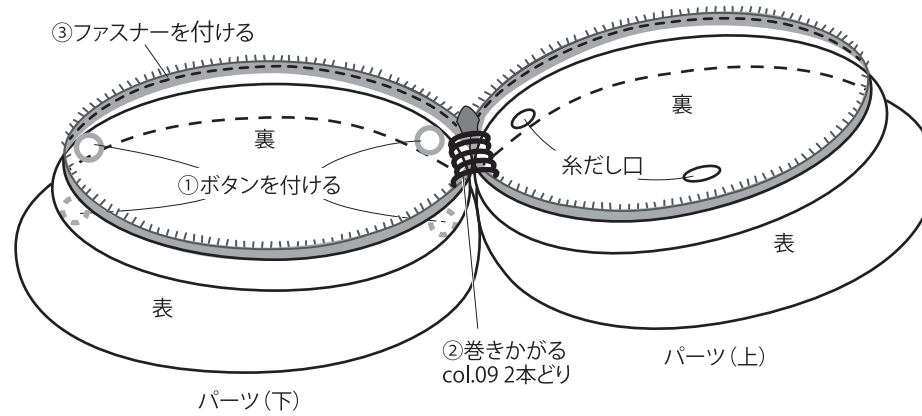

【小物入れ】 ※指定位置は編み図参照

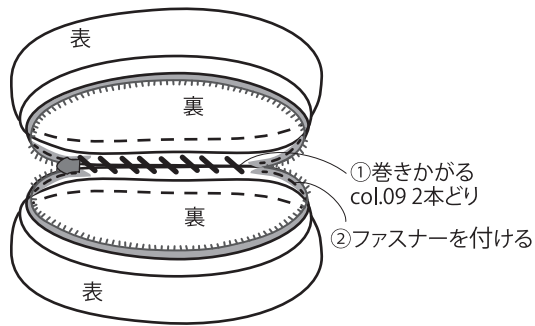

- ①パーツ(下)裏の指定位置にボタンを縫い糸で付ける
- ②パーツ(上下)の指定位置を巻きかがる
- ③パーツ(上下)縁編みの裏にファスナーを縫い糸で付ける
- ④カギ針入れの裏が上になる様にパーツ(下)に付ける

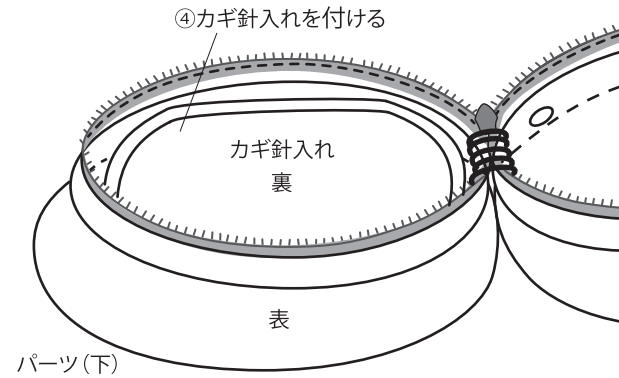

- ①2枚を合わせて指定位置を巻きかがる
- ②2枚の縁編みの裏にファスナーを縫い糸で付ける