



11.ボレロ

04 ページの作品

- 用意する毛糸(商品番号一色番号/商品名/数量)
プロバンスシリーズ
641-76/Julien (ジュリアン) (40g玉巻)/215g
- 使用針・用具
カギ針 3/0号
- 出来上り寸法
胸囲90cm 背肩幅38cm 着丈49cm
- ゲージ(10cm平方)
模様編み 40目×13.5段

●後身頃

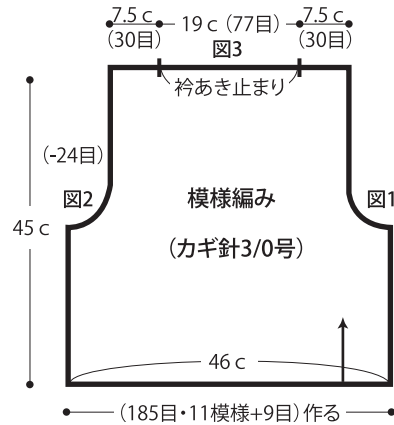

●前身頃

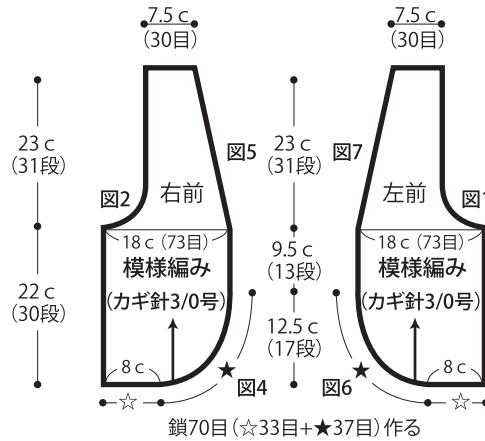

●裾・前立て・衿ぐり・袖口の縁編み

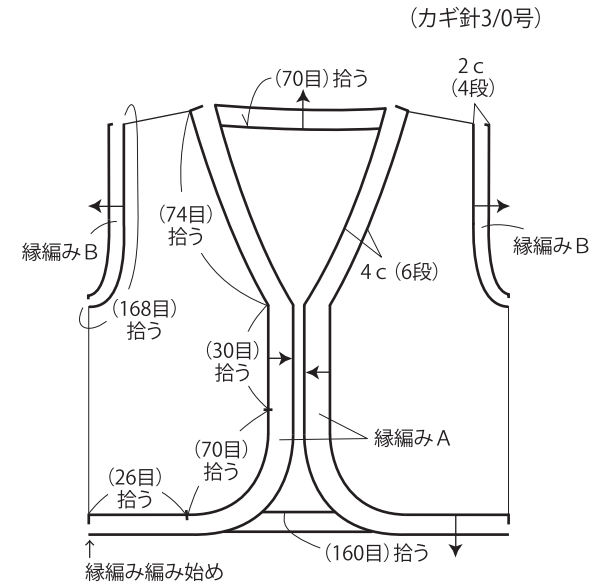

●模様編み図(カギ針3/0号)

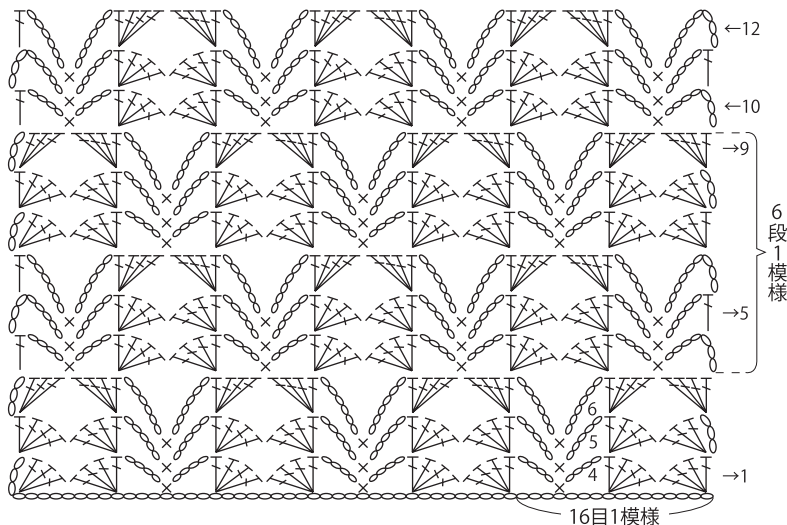

●縁編み A (カギ針3/0号)

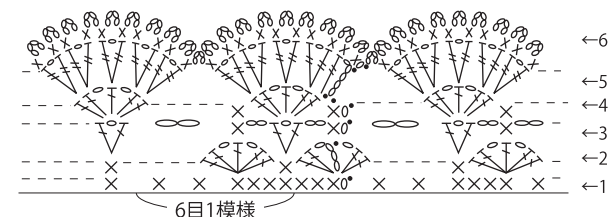

●右前身頃・袖ぐりの編み図(カギ針3/0号)

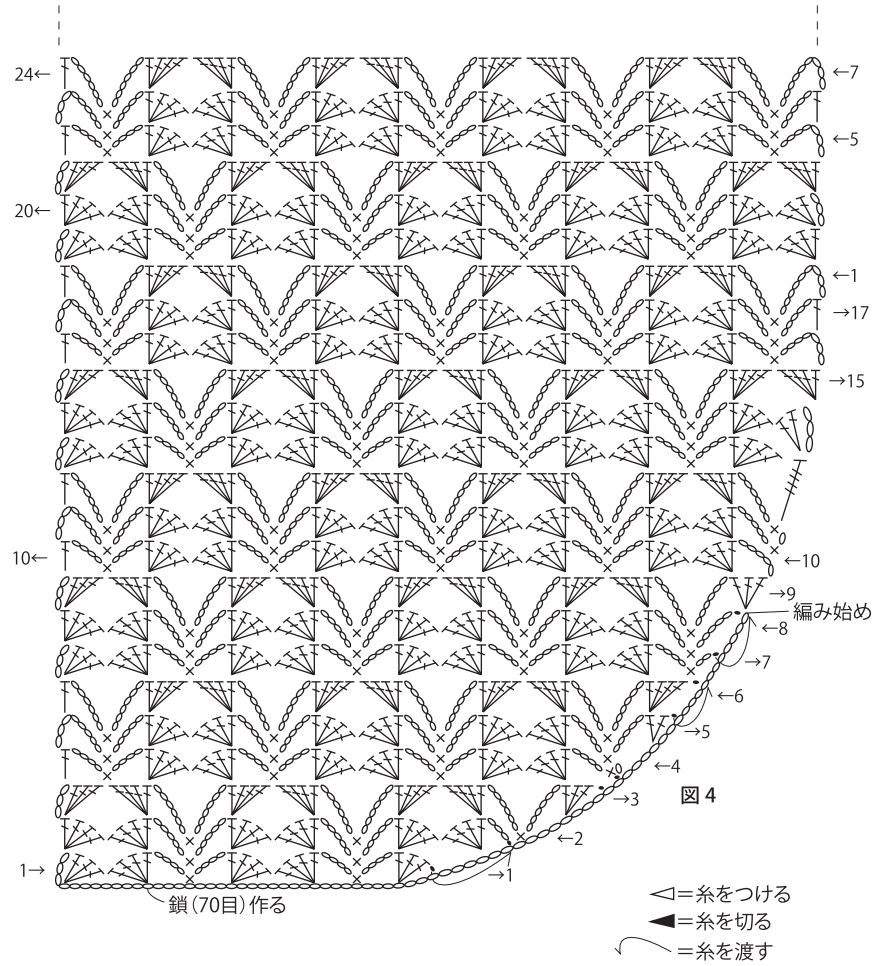
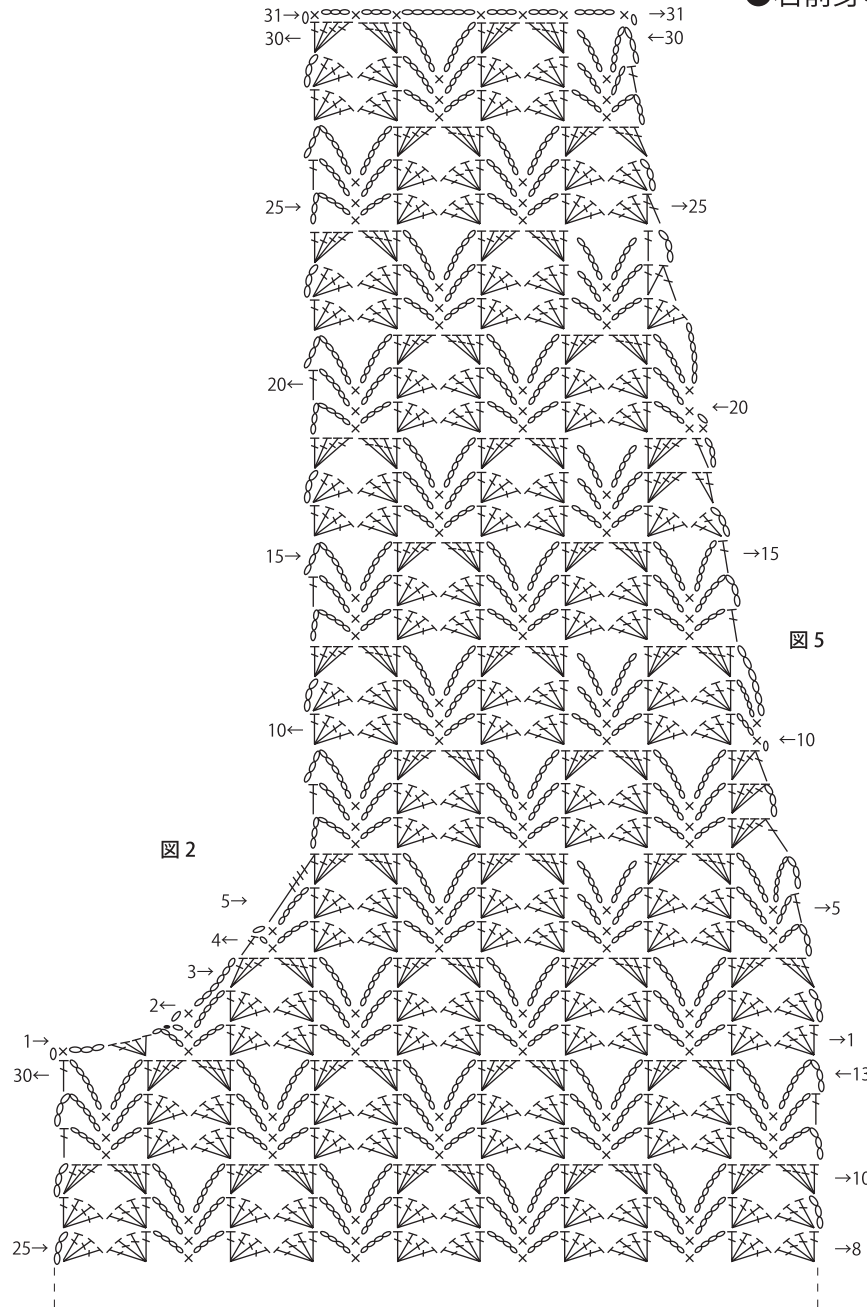

●縁編みB(カギ針3/0号)

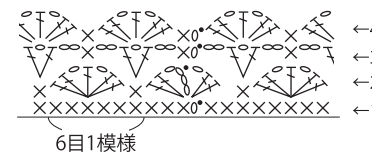

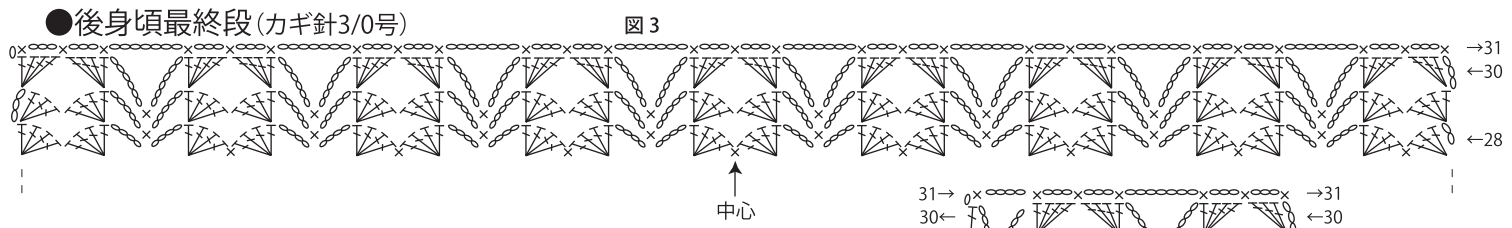

●左前身頃・袖ぐりの編み図(カギ針3/0号)

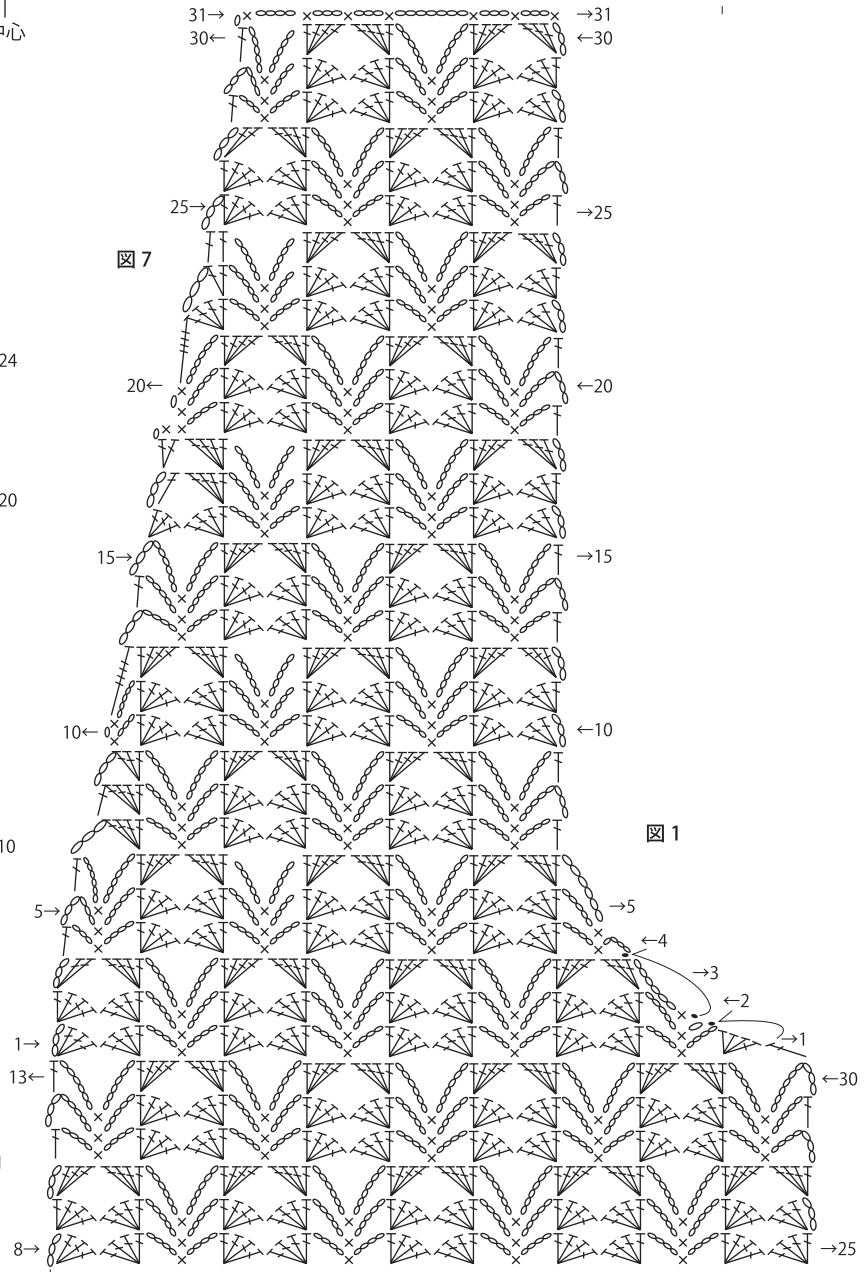
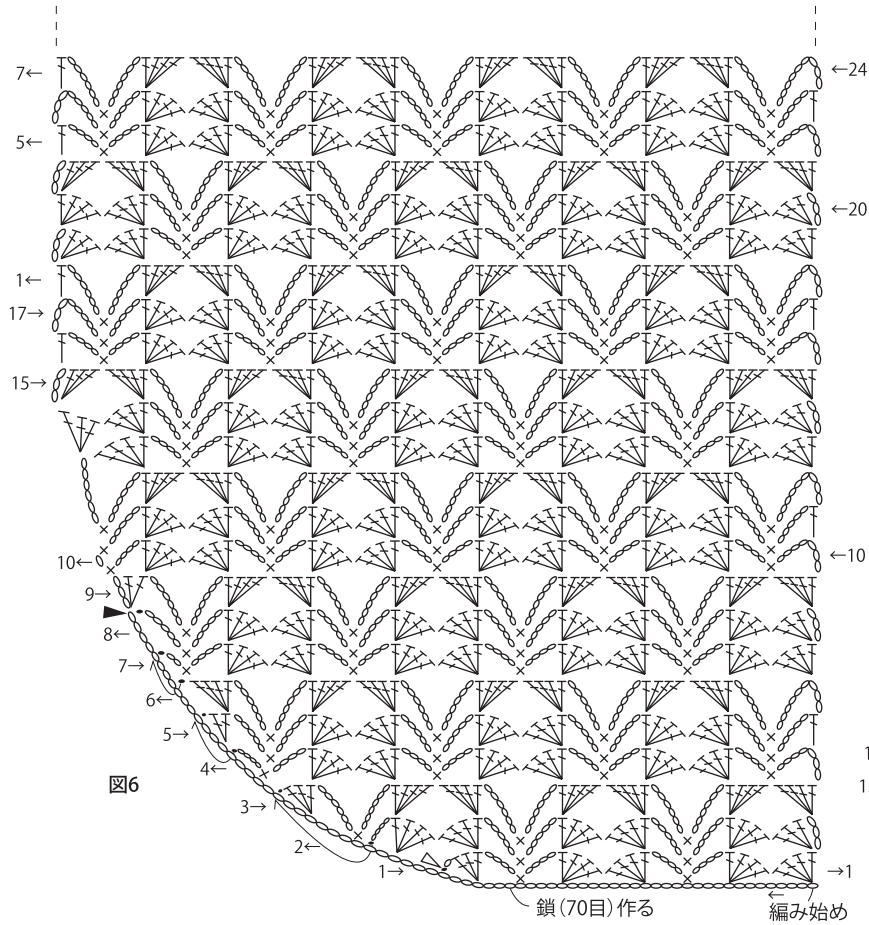

★ゲージは編み手により異なります。ゲージが合わない場合は、針の号数を変えて編んでください。又はゲージを取り直して編んでください。