

# ＊ ベビーのジャンパースカート&帽子 ＊

【Baby knit作品No.02】

■使用糸・・・583 UVカットベビー 1(ホワイト)...130g、3(パールピンク)...40g

■使用針・用具・・・棒針・輪針3号・5号、カギ針4/0号、なわ編み針

■ゲージ(10cm平方)・・・メリヤス編み23.5目・32段、模様編み...28.5目・32段

■出来上がり寸法・・・胸囲 52cm、背肩幅29cm、着丈35.5cm、頭回り44cm



(12ヶ月前後)

## ★★編み方ポイント★★

- ジャンパースカート・・・一般的な指でかける作り目より編み始めパールピンクで6段ガーター編みを編み、続けてホワイトでメリヤス編みでスカート部分を編み、図のように2目一度で目を減らしてギャザーを寄せて身頃部分を編みます。肩を引き抜きはざし、脇はあき止まりのところまですくいとじをします。衿、袖口は拾い目をしてパールピンクでガーター編みを編みます。裾にパールピンクでレゼーデージステッチを刺繍します。
- 帽子・・・ジャンパースカートと同様に編み始め、パールピンクで6段ガーター編みを編み、続けてホワイトでメリヤス編み18段、模様編み30段編んで最後の3段で減目をして残った25目に糸を2回通してしぼります。ひもを編んで帽子のトップにつけます。

### ●後身頃

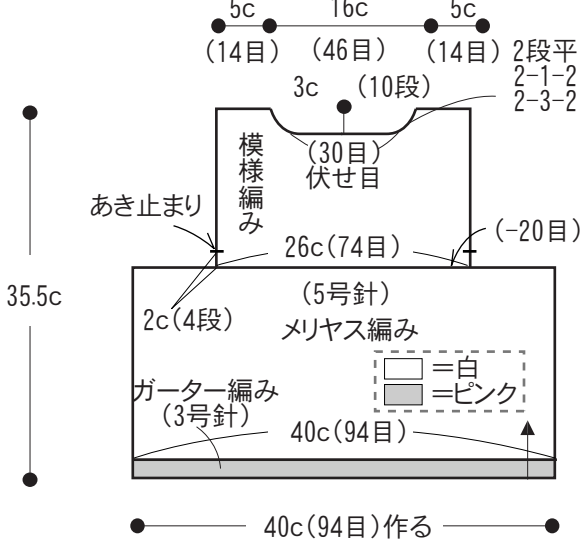

### ●前身頃

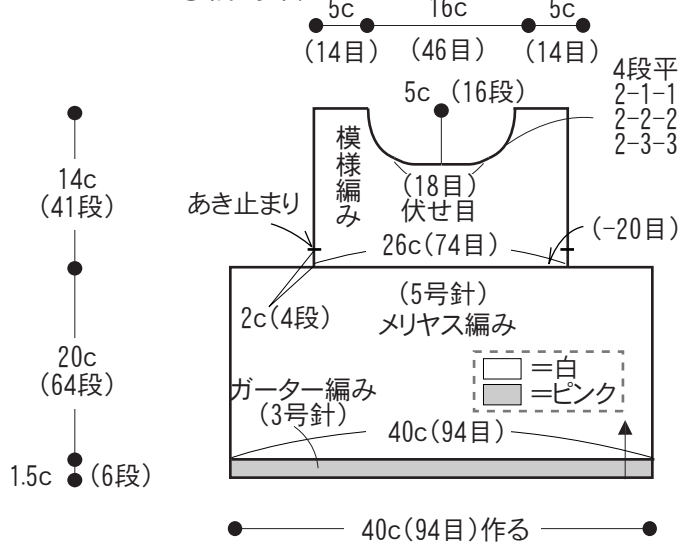

### ●ジャンパースカートの編み目符号図

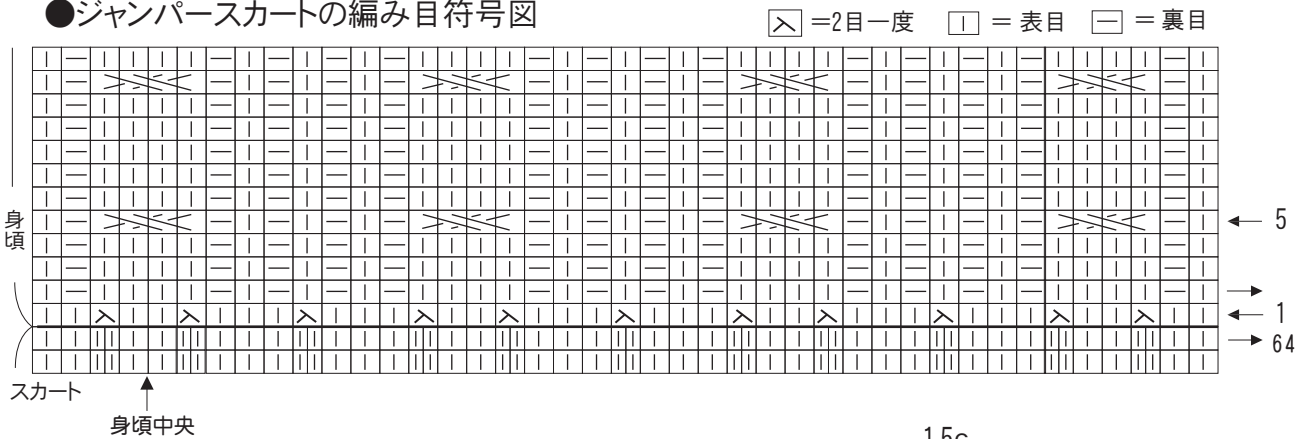

### ●衿・袖口・裾のまとめ

パールピンク  
ガーター編み  
(輪針3針)

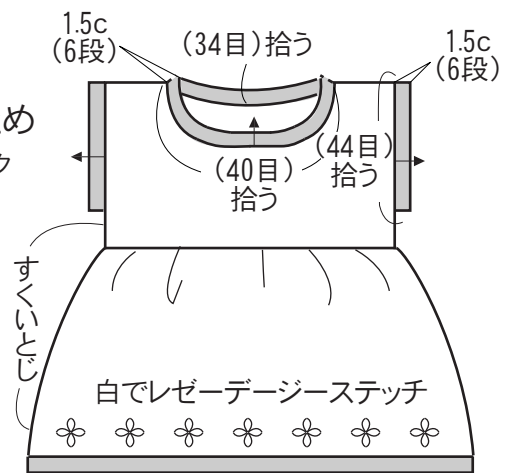

### ◆レゼーデージステッチ

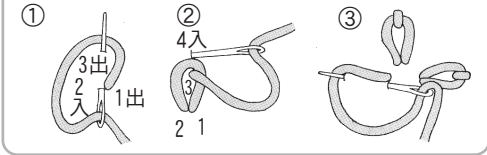

### ●帽子の編み目符号図

△ = 2目一度 □ = 表目 ▭ = 裏目

### ●帽子

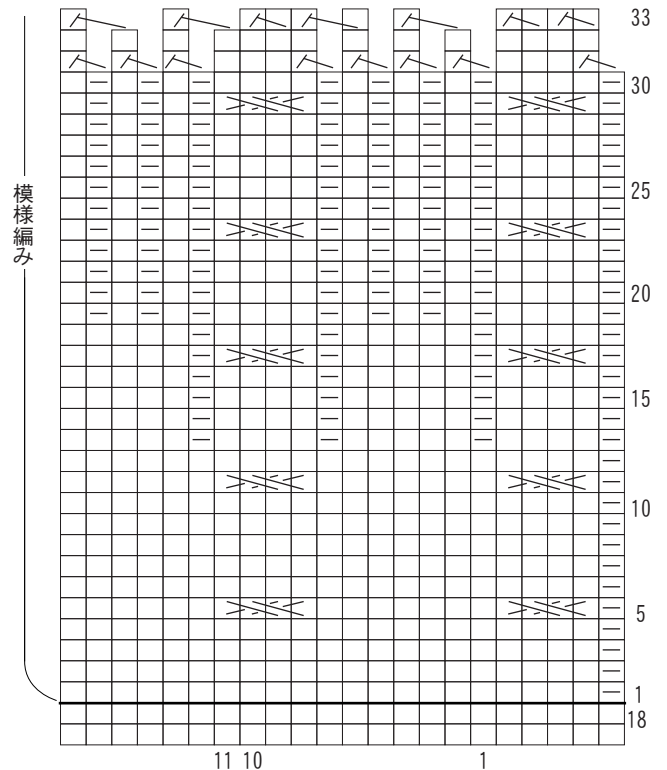
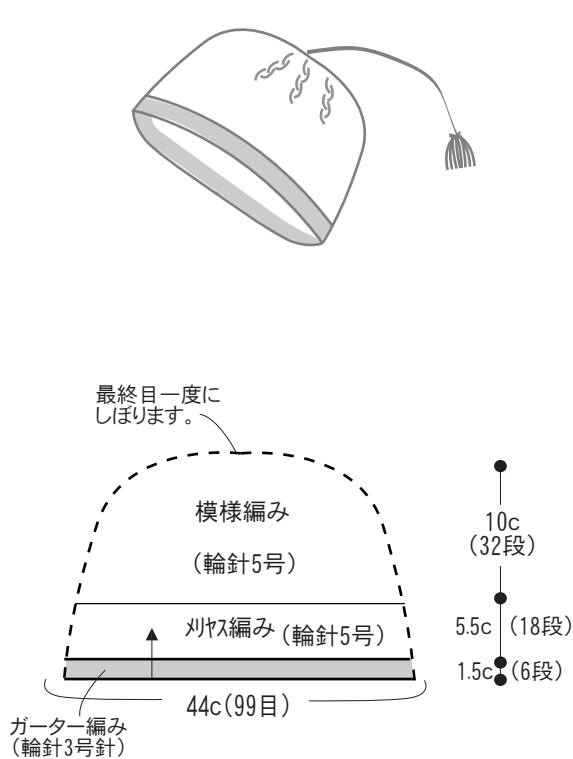

### ●ひもの編み方

(カギ針5/0号)

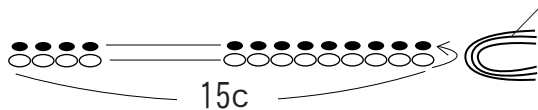

10cmの長さ12本を2つ折り・  
にして、ひもの先につける。