

ストールとニット帽

■使用糸・・・【533】ビンテージカシミア100・

ストール/309(ベージュ)...45g、304(アイボリー)...25g・

ニット帽/309(ベージュ)...85g、304(アイボリー)...15g

■使用針・用具・・・カギ針 5/0号、10mm幅のレーステープ40cm×2

■出来上がり寸法・・・ストール:幅68cm・高さ35cm・

ニット帽:頭回り53cm・深さ25cm



★★編み方ポイント★★

- ストール・・・A・B、2つのモチーフをランダムにつなげて編み進みます。
- ニット帽・・・わの作り目をして、増し目をしながら長編みで13段めまで編み、続けて増減なしで18段目まで長編みで①を編みます。鎖156目作り、わにして長編みで②を編みます。①と②をモチーフA、Bで編みつなぎます。②から減目をしながら110目拾い、細編み、中長編み、細編みで5段編みます。

●ストール (カギ針5/0号)

モチーフのつなぎ方

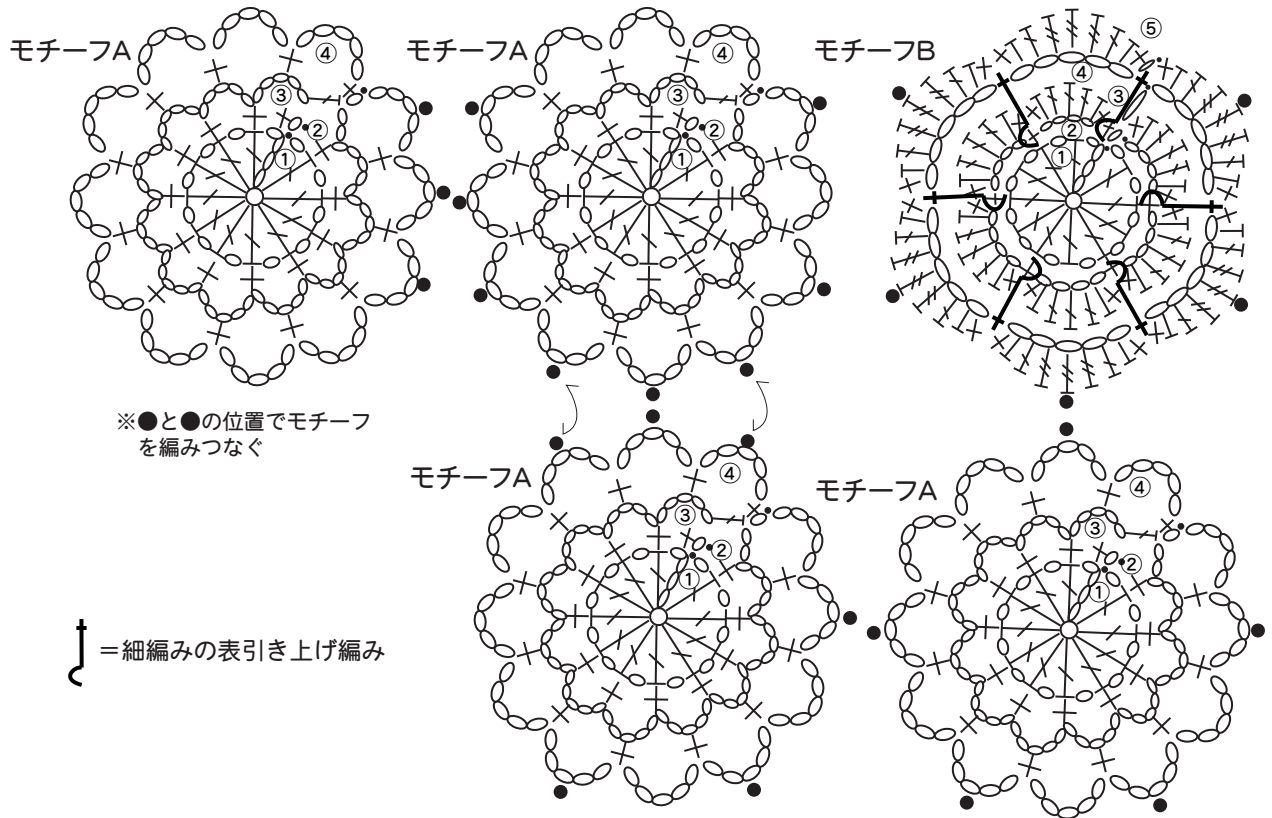

●モチーフ配置 (カギ針5/0号)

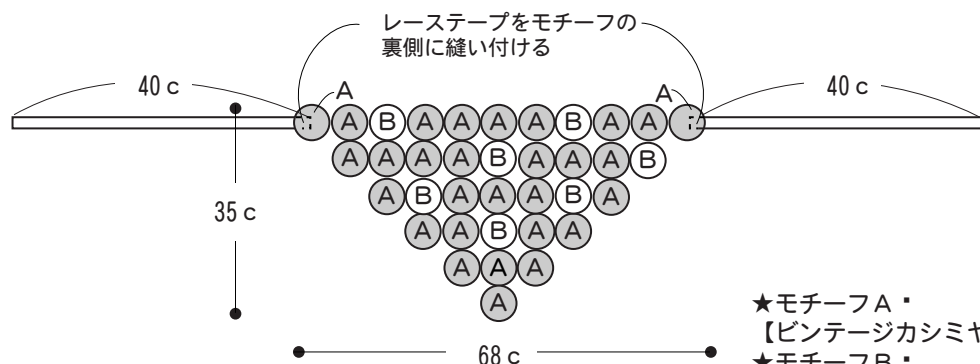

- ★モチーフA・
【ビンテージカシミア100...309 (ベージュ)】・
- ★モチーフB・
【ビンテージカシミア100...304 (アイボリー)】・

●帽子のトップ、クラウンの編み方図

【309(ページュ)・カギ針5/0号】

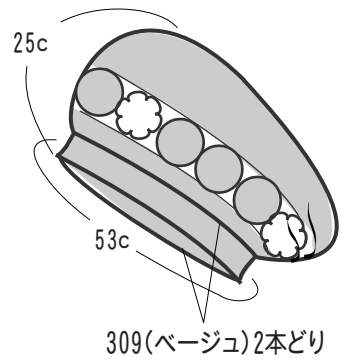
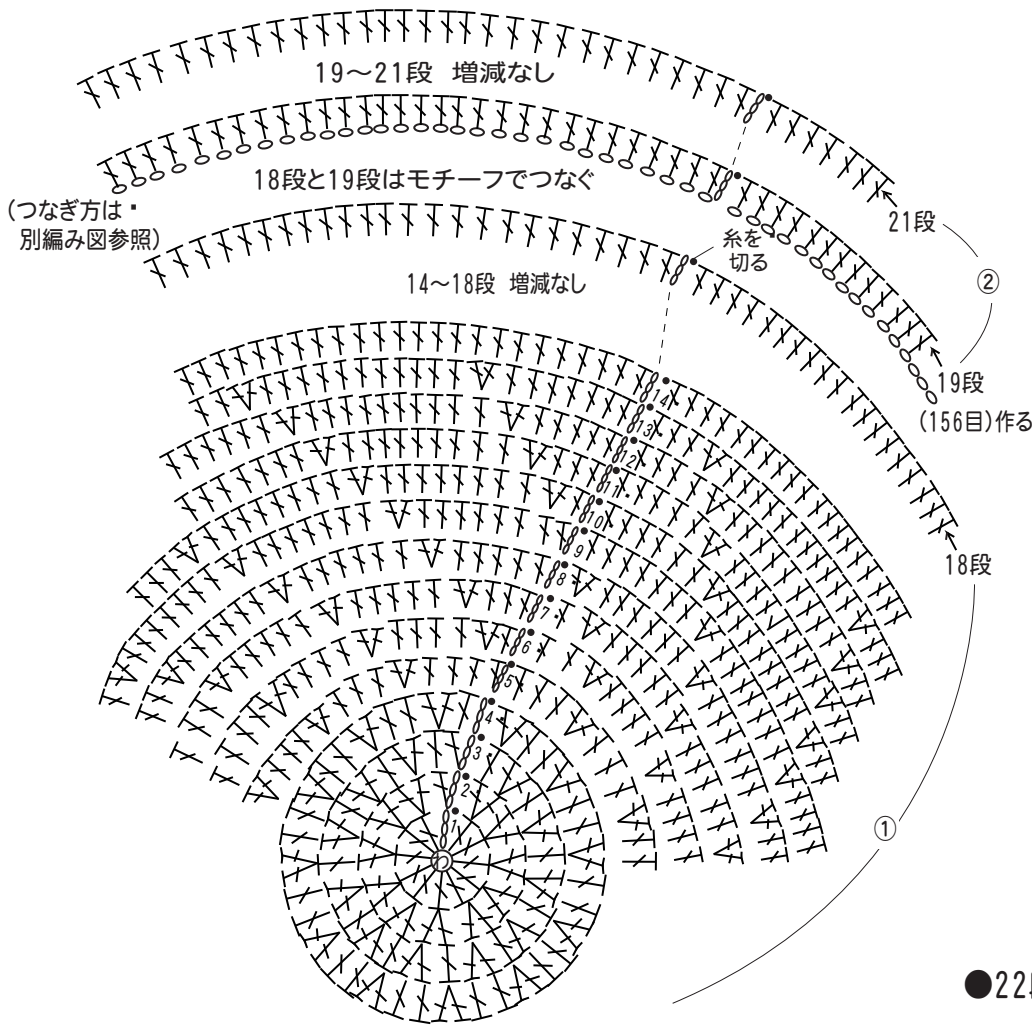

18...	}	156(増減なし)	
14...			
13...	}	+12目	
12...			156
11...			144
10...			132
9...			120
8...			108
7...			96
6...			84
5...			72
4...			60
3...			48
2...			36
1段め			24
	12目		

●モチーフ配置

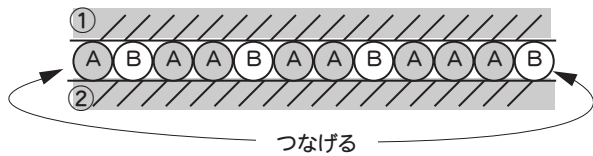

●22段め~26段めの編み方図 (2本どり)

【309(ページュ)・カギ針5/0号】

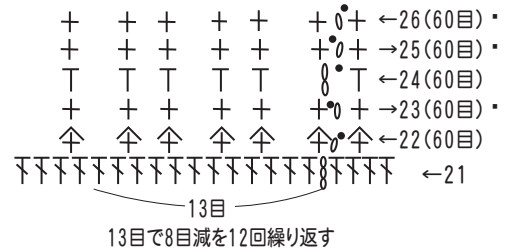

●モチーフつなぎ位置

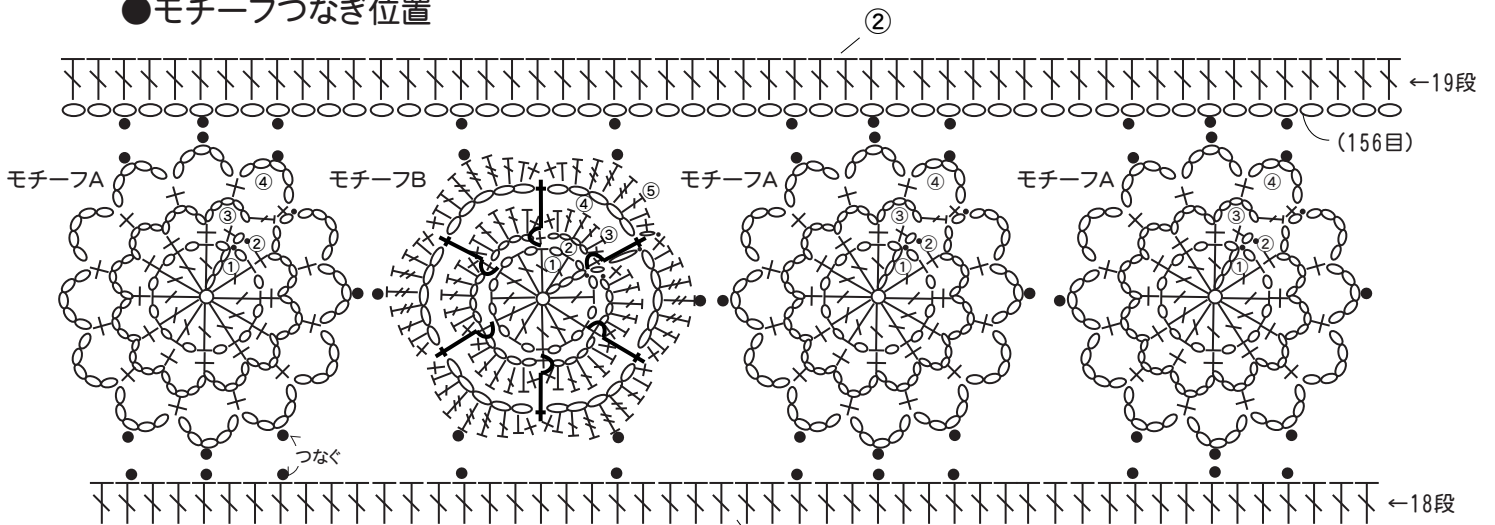

※●と●の位置でモチーフを編みつなぐ