

# 雑貨ウールの帽子とマフラー

■使用糸・・・雑貨ウール

★帽子&コサージュ

12(濃ナイルグリーン)...90g

2(イエローベージュ)...15g

★マフラー

2(イエローベージュ)...110g

12(濃ナイルグリーン)...15g

■使用針・用具・・・カギ針6/0号

■出来上がり寸法・・・図参照

★★編み方ポイント★★

かぶり口から共鎖の作り目をして、わに模様編みで18段(サイド)編みます。トップは減目しながら4段編みます。最終段での目の頭に糸を通してしまひます。縁編みを色を替えて2段編みます。

## ●帽子の編み方図

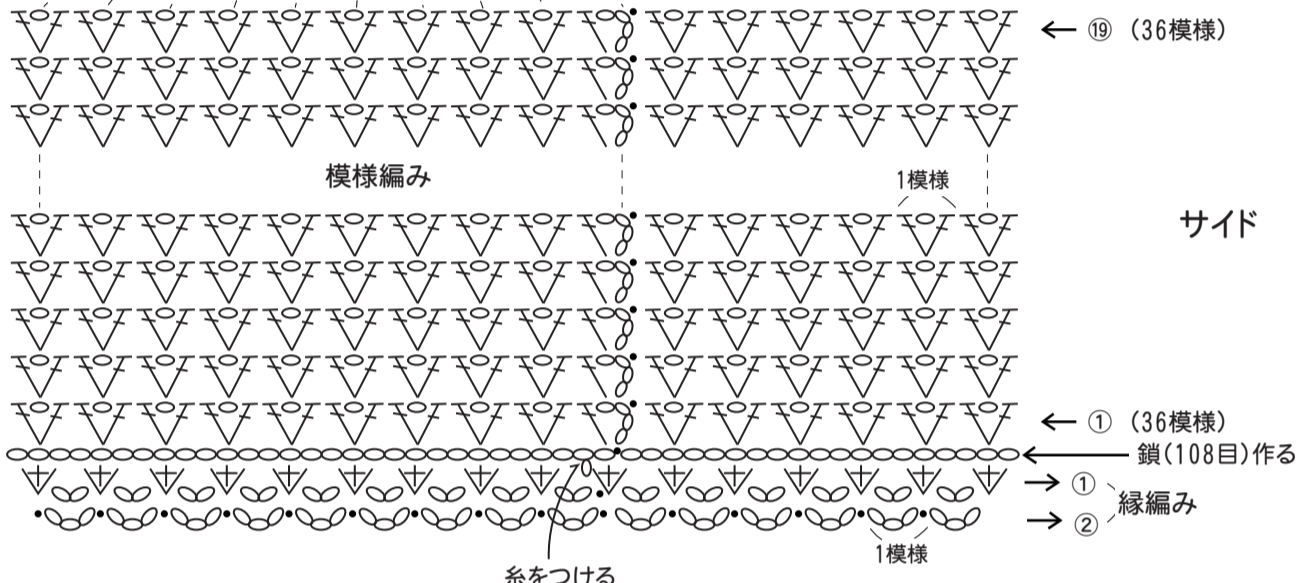
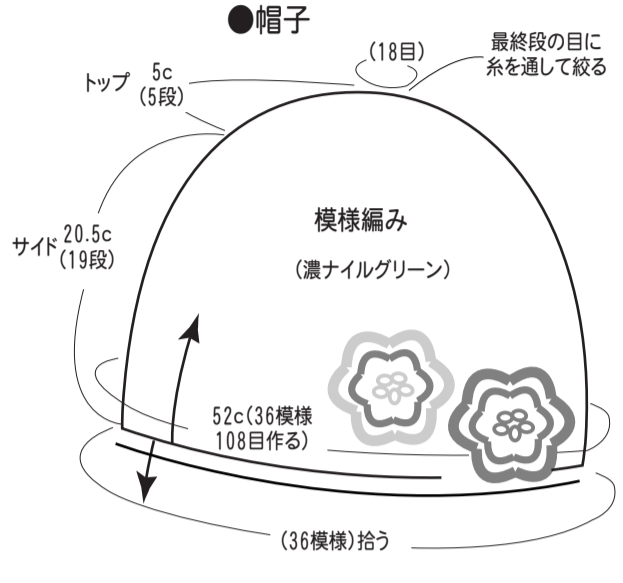
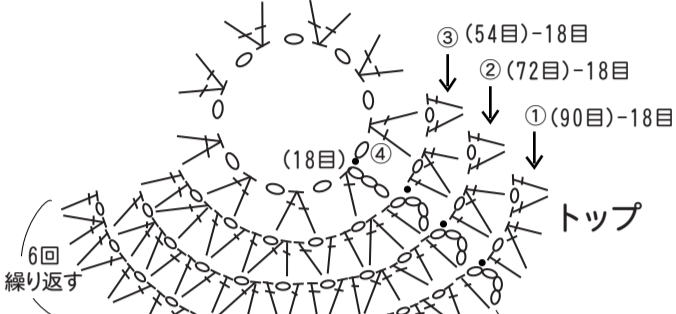

## ●コサージュの編み方

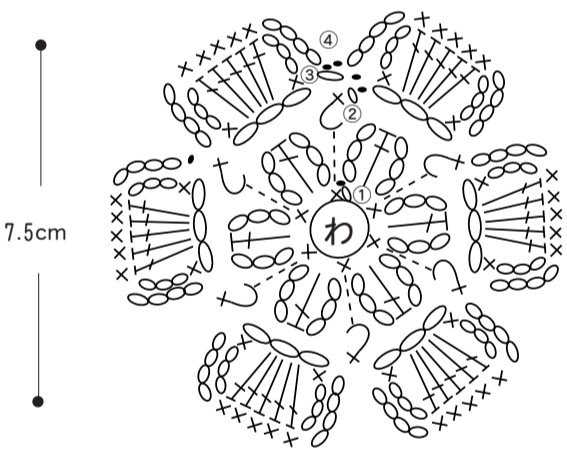

## ●コサージュのまとめ方

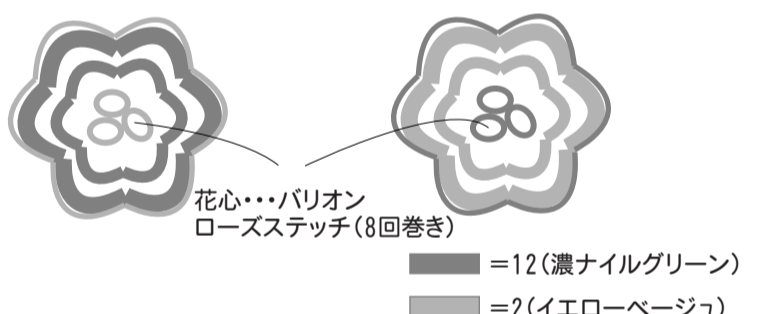

↻ =裏引き上げ細編み  
1段目の目の足に、針を裏から横に入れて糸を引き出し細編みを編みます。

★★編み方ポイント★★

わの作り目をして、1段目は鎖1目で立ち上がり、【細編み1目一鎖3目一長編み1目一鎖3目】を繰り返して編み、細編みを編んで引抜きます。2段目は1段目の細編みの足に裏から針を入れ、糸を引き出して、引き上げ編みを編みます。3段めからは編み図参照します。4段めと花芯は本体と色を替えて編みます。

## ●マフラーの編み方

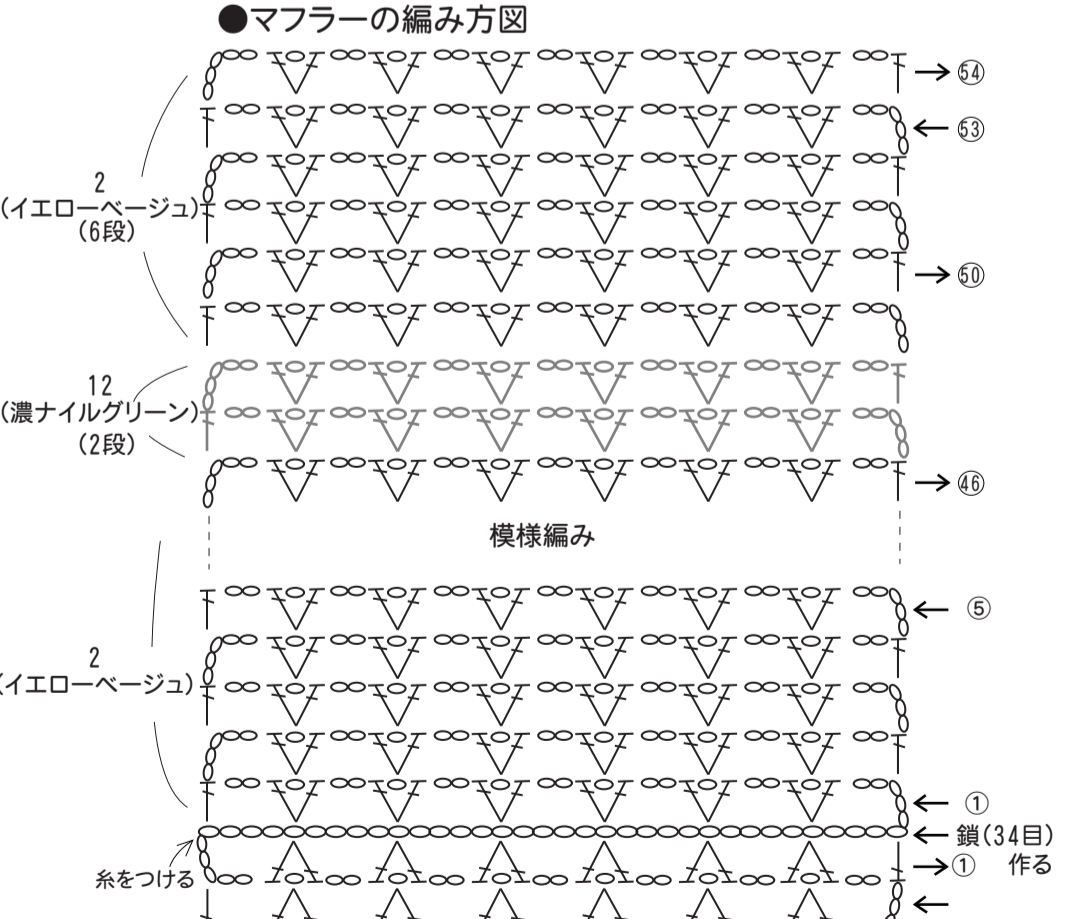
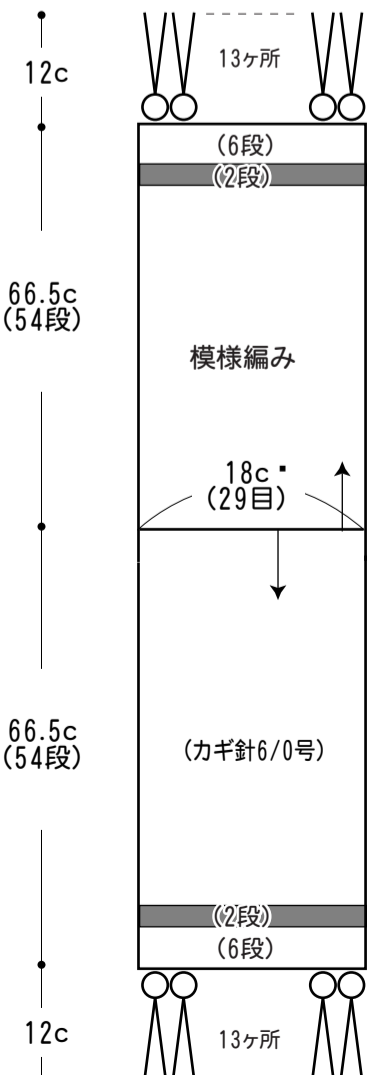

★★編み方ポイント★★

中央で共鎖の作り目をして、模様編みで54段編みます。反対側は作り目の鎖を束に拾って編み始め、同様に編みます。上下とも指定の2段を色を替えて編みます。フリンジを付けます。

★フリンジは28cm5本どりを2つ折りにして、上下に8ヶ所ずつつけます。

